

version .0

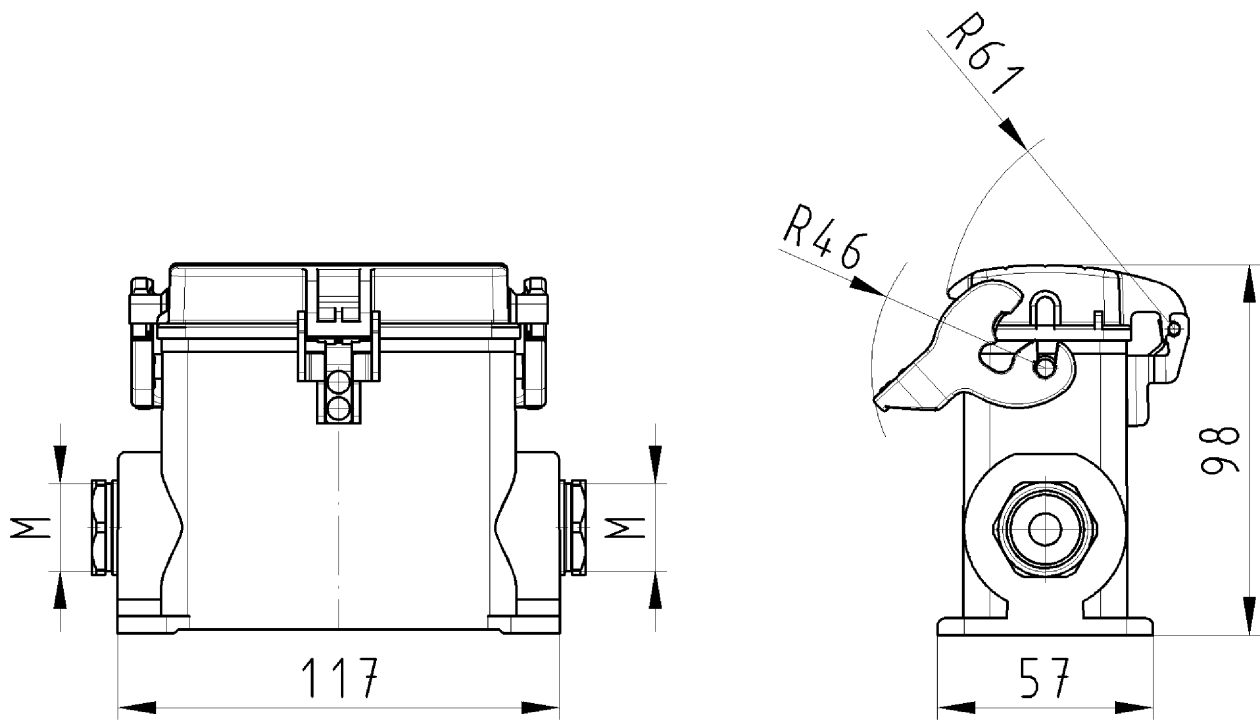

version .1

Gehäuseunterteil  
76.340.4035.0

Zeichnungsnummer  
76.340.4035.010W  
Gehäuseunterteil

04.01.2008  
Hoffmann Angelika  
M 1:2